

PLATEAU DE RÉTENTION - 30 L

Réf. LABR30CNEWMP012F

Informations produit :

Gamme «Labo-Réten».
 Plateau 100% PEHD avec caillebotis.
 Caillebotis amovible en PP avec surface anti-dérapante.
 Poignées moulées dans la forme du plateau.

Finition soignée pour une utilisation dans des milieux comme les laboratoires, l'éducation...
 Design optimisé pour un nettoyage facilité.

Caractéristiques techniques :

Dim. hors tout (L x p x h) : 635 x 410 x 165 mm
 Dim. Caillebotis (L x l) : 622 x 392 mm
 Coloris : Vert Anis (MP00012)
 Capacité de rétention : 30 litres
 Capacité de charge (UR) : 60 kg
 Nombre de pièces par pile : ? ex.



PLANS

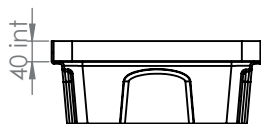
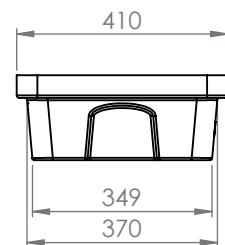
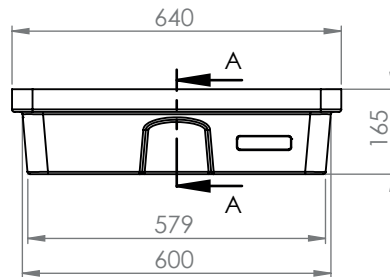
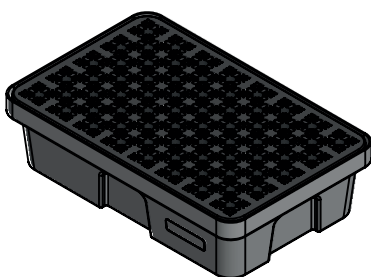

COUPE A-A

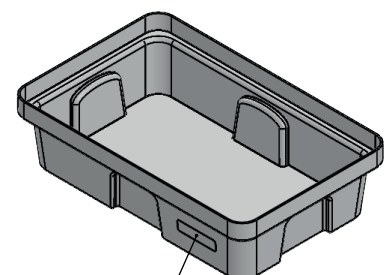
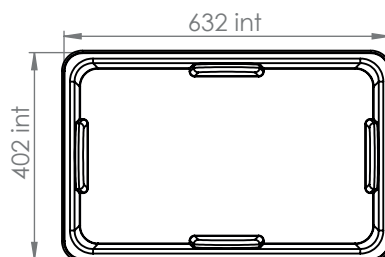

Emplacement logo

PLATEAU DE RÉTENTION - 30 L

Réf. **LABR30CNEWMP056F**

Informations produit :

Gamme «Labo-Réten».
Plateau 100% PEHD avec caillebotis.
Caillebotis amovible en PP avec surface anti-dérapante.
Poignées moulées dans la forme du plateau.

Finition soignée pour une utilisation dans des milieux comme les laboratoires, l'éducation...
Design optimisé pour un nettoyage facilité.

Caractéristiques techniques :

Dim. hors tout (L x p x h) : 635 x 410 x 165 mm
Dim. Caillebotis (L x l) : 622 x 392 mm
Coloris : Gris Argent (MP00056)
Capacité de rétention : 30 litres
Capacité de charge (UR) : 60 kg
Nombre de pièces par pile : ? ex.



PLANS

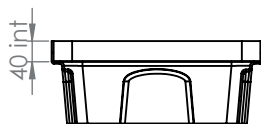
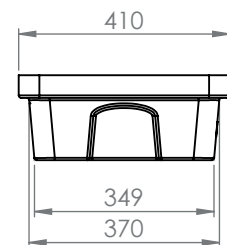
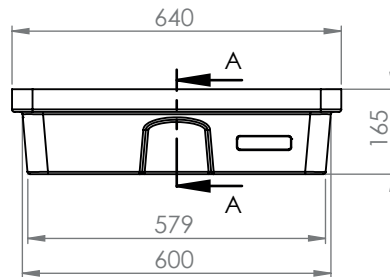
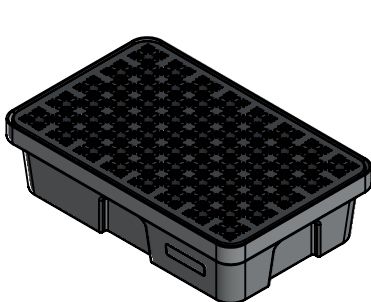

COUPE A-A

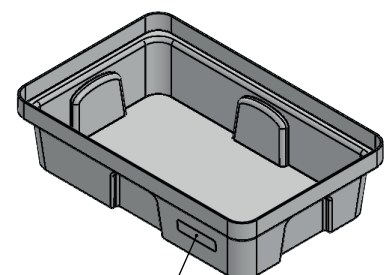
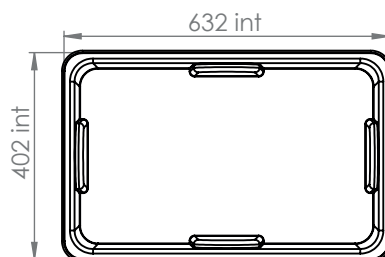

Emplacement logo

PLATEAU DE RÉTENTION - 30 L

Réf. LABR30NEWMP012F

Informations produit :

Gamme «Labo-Réten».
Plateau 100% PEHD sans caillebotis.
Poignées moulées dans la forme du plateau.

Finition soignée pour une utilisation dans des milieux comme les laboratoires, l'éducation...
Design optimisé pour un nettoyage facilité.

Caractéristiques techniques :

Dim. hors tout (L x p x h) : 635 x 410 x 165 mm
Coloris : Vert Anis (MP00012)
Capacité de rétention : 30 litres
Capacité de charge (UR) : 60 kg
Nombre de pièces par pile : ? ex.



PLANS

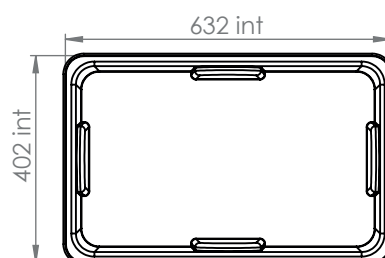
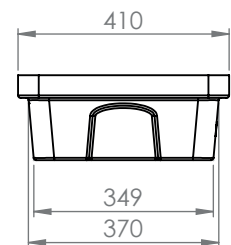
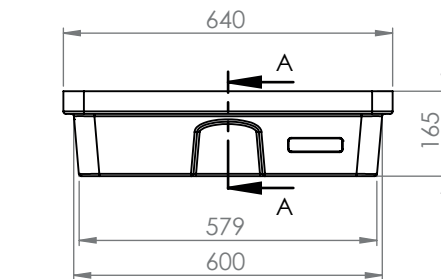
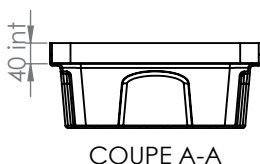
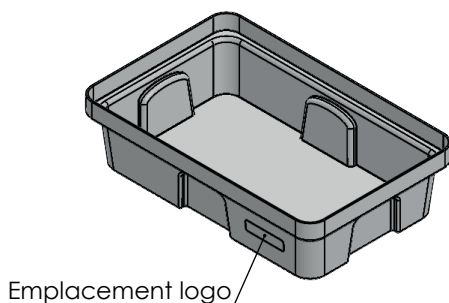

PLATEAU DE RÉTENTION - 30 L

Réf. **LABR30NEWMP056F**

Informations produit :

Gamme «Labo-Réten».
Plateau 100% PEHD sans caillebotis.
Poignées moulées dans la forme du plateau.

Finition soignée pour une utilisation dans des milieux comme les laboratoires, l'éducation...
Design optimisé pour un nettoyage facilité.

Caractéristiques techniques :

Dim. hors tout (L x p x h) : 635 x 410 x 165 mm
Coloris : Gris Argent (MP00056)
Capacité de rétention : 30 litres
Capacité de charge (UR) : 60 kg
Nombre de pièces par pile : ? ex.



PLANS

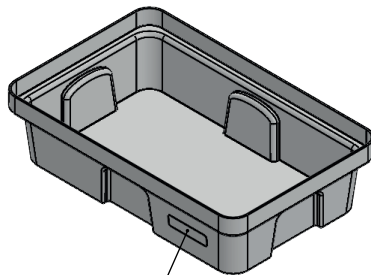

Emplacement logo

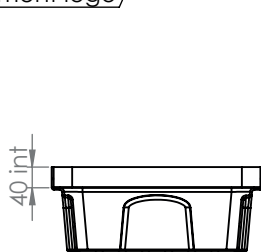
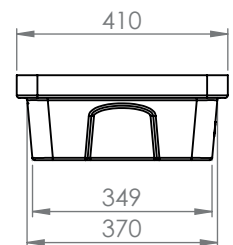
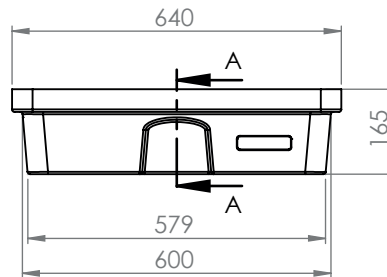

COUPE A-A

